

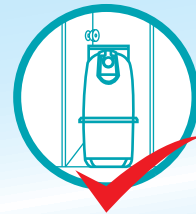

กลุ่มบริษัทพรีเมียร์
PREMIER GROUP OF COMPANIES

SAVE SPACE

“ถังบำบัดน้ำเสียทรงแบน เพื่อพื้นที่จำกัดของคุณ”



ทรงแบน

เหมาะสำหรับ อาคารที่มีพื้นที่จำกัด สามารถผ่านประตูที่มีขนาดเล็ก



ได้มาตรฐาน

ได้ค่า BOD ตามมาตรฐาน ที่ราชการกำหนด



ไม่เกิน 60 kg

น้ำหนักเบา

ง่ายต่อการขนย้าย



ติดตั้งง่าย

ประหยัดเวลาในการติดตั้ง



** ภาพประกอบเพื่อการโฆษณาเท่านั้น
สีของถังจริงอาจแตกต่างจากภาพโฆษณา

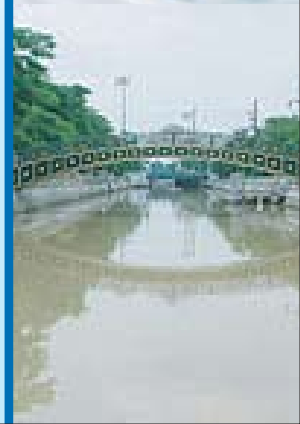
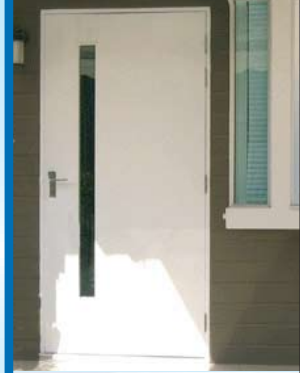
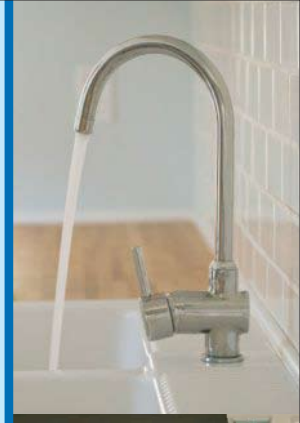

พ ลี ต กั ณ ท์ พี . พี .
เพื่อชีวิตและสิ่งแวดล้อมที่ดีกว่า

ผ่านการทดสอบความแข็งแรงด้วยโปรแกรม Finite Element ที่ใช้ตรวจสอบโครงสร้างตึกสูง

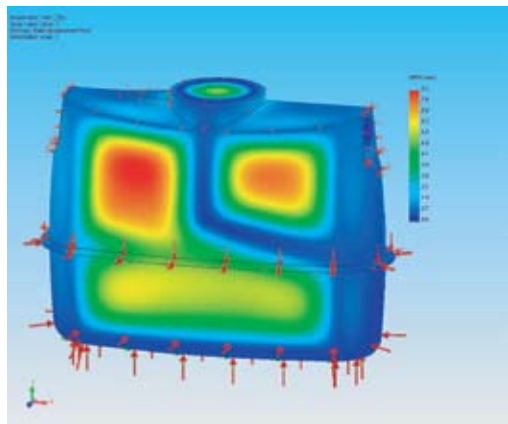

Save Space Tank

เป็นถังบำบัดน้ำเสียที่พัฒนาขึ้นมาจากแนวคิดที่คำนึงถึง “พื้นที่อันจำกัด” ของสังคมเมือง ที่ต้องการใช้ถังบำบัดน้ำเสียแต่ไม่มีพื้นที่ในการติดตั้ง เพื่อตอบสนองความต้องการนี้ พ.พ. จึงออกแบบถังให้มี “รูปทรงแบน” เน้นการประหยัดพื้นที่ในการติดตั้ง แต่ยังคงคุณสมบัติ ในการบำบัดน้ำเสียให้ได้ตามมาตรฐานการบำบัดน้ำเสียได้ดั้งเดิม

รักษาประสิทธิภาพการบำบัดน้ำเสีย

แม้จะเปลี่ยนรูปทรงมาเป็นรูปทรงแบน Save Space Tank ก็ยังคงคุณสมบัติการบำบัดน้ำเสีย ให้ได้ค่าบีโอดีตามมาตรฐานน้ำทิ้งที่ราชการกำหนด อีกทั้งยังมีน้ำหนักเบา ติดตั้งง่าย ขนย้าย สะดวก เหมาะกับอาคารพาณิชย์ อาคารสำนักงาน บ้านพักอาศัยที่มีพื้นที่จำกัด ประหยัดพื้นที่ ในการติดตั้ง สามารถติดตั้งไว้ตามแนวด้านหลังอาคาร ช่องว่างแนวรั้วหลังบ้าน หรือพื้นที่ว่างที่เหมาะสม มีให้เลือกหลายขนาด ตามความต้องการใช้งานของท่าน

ข้อมูลรายละเอียด (Specification)

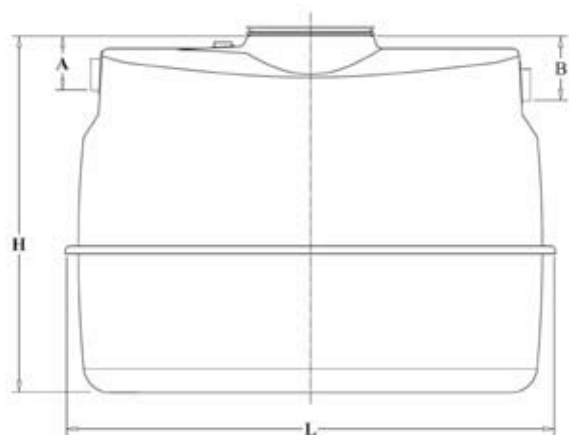

FRONT VIEW

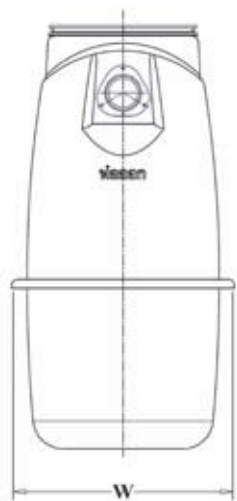

RIGHT VIEW

Save Space tank / Model		SP-800	SP-1000
การเลือกใช้งาน (คน) NUMBER OF USER (PERSON)	บ้าน / ipples (DWELLING)	2	3
	โรงงาน (FACTORY)	7	10
	โรงเรียน (SCHOOL)	8	12
	สำนักงาน (OFFICE)	10	15
ปริมาตรถัง (ลิตร) VOLUME OF TANK (LITRES)	ส่วนแยกกากตะกอน SEPARATION CHAMBER	600	750
	สื่อชีวภาพของส่วนบำบัดและดักซัลไฟด์ ANAEROBIC FILTER AND SULPHIDE ENTRAP CHAMBER	200	280
	ปริมาตรรวม / TOTAL VOLUME	800	1030
น้ำหนักถัง (กิโลกรัม) / WEIGHT (KG)		45	55
ขนาดถัง (เมตร) DIMENSION OF TANK (METER)	ความกว้าง / WIDTH (W)	0.80	0.76
	ความยาว / LENGTH (L)	1.40	1.93
	ความสูง / HEIGHT (H)	1.14	1.40
	ระดับท้องท่อน้ำเข้า / INLET (A)	0.25	0.21
	ระดับท้องท่อน้ำออก / OUTLET (B)	0.30	0.25
ขนาดท่อน้ำ PIPE SIZE (INCH)	ท่อน้ำเข้า, ท่อน้ำออก INLET, OUTLET PIPE	Ø4	Ø4
	ท่อนำอากาศ VENTILATION PIPE	Ø2	Ø2

สอบถามรายละเอียดเพิ่มเติมได้ที่ บริษัท พรีเมียร์ โปรดักส์ จำกัด (มหาชน) โทร. 0-2301-2222

ได้รับการรับรองมาตรฐานจาก ISO 9001:2008



ผลิต จัดจำหน่ายและบริการโดย
บริษัท พรีเมียร์ โปรดักส์ จำกัด (มหาชน)
สำนักงานใหญ่ : เลขที่ 2 พรีเมียร์เพลซ
ซอยพรีเมียร์ 2 ถนนศรีนครินทร์ เขตประเวศ กรุงเทพฯ 10250
โทร. 0-2301-2100-1 (อัตโนมัติ) แฟกซ์. 0-2398-1301
สำนักงานภาคตะวันออกเฉียงเหนือ
ขอนแก่น : โทร. (043) 241-689
แฟกซ์. (043) 241-690

สำนักงานภาคเหนือ
เชียงใหม่ : โทร (053) 251-377-9
แฟกซ์ (053) 251-379
สำนักงานภาคใต้
ภูเก็ต : โทร. (076) 238-461-2
แฟกซ์ (076) 238-462
หาดใหญ่ : โทร. (074) 367-112-4
237-591 แฟกซ์. (074) 367-111



www.premier-products.co.th

Rev. 01-199